

UNISOF

МОДУЛЬНАЯ
СИСТЕМА
ГРЕЙ





Грей - диван, олицетворяющий чистоту современного дизайна -
элегантный и комфортный, стильный и лаконичный!

В основу модели заложены два главных принципа:
совершенство конструкции и четкость линий, которые в совокупности
с комфортом и практичностью дают его владельцу именно то, что ценится сегодня
больше всего – ощущение покоя и гармонии с окружающим миром.
В этом и заключается та самая итальянская дорогая простота и сдержанный шик

Грей - именно так выглядит хороший вкус!

Размер 80

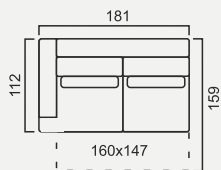

Модуль 2р Л/П(80)

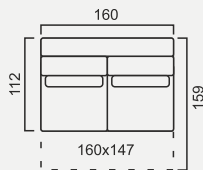

Модуль 2рО(80)

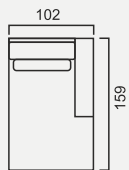

Модуль Кн Л/П(80)

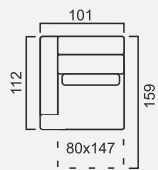

Модуль 1р Л/П(80)

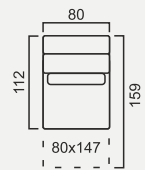

Модуль 1р О(80)

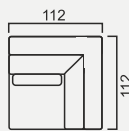

Модуль У

Размер 97

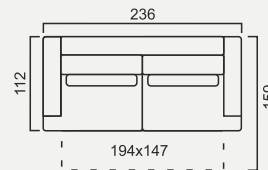

Диван 3р(97)

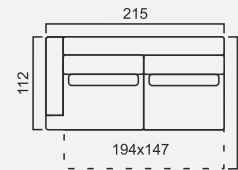

Модуль 2р Л/П(97)

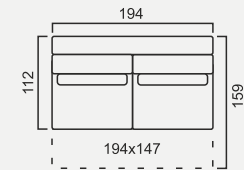

Модуль 2рО(97)

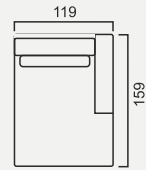

Модуль Кн Л/П(97)

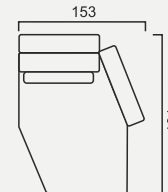

Модуль Кн Сл Л/П(97)

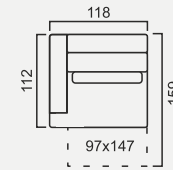

Модуль 1р Л/П(97)

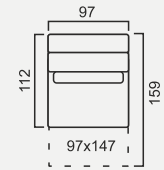

Модуль 1рО(97)

Модули Грей могут быть изготовлены в двух типах размеров 80 или 97см в зависимости от потребности покупателя

соединение модулей

модульная система

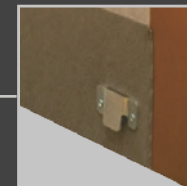
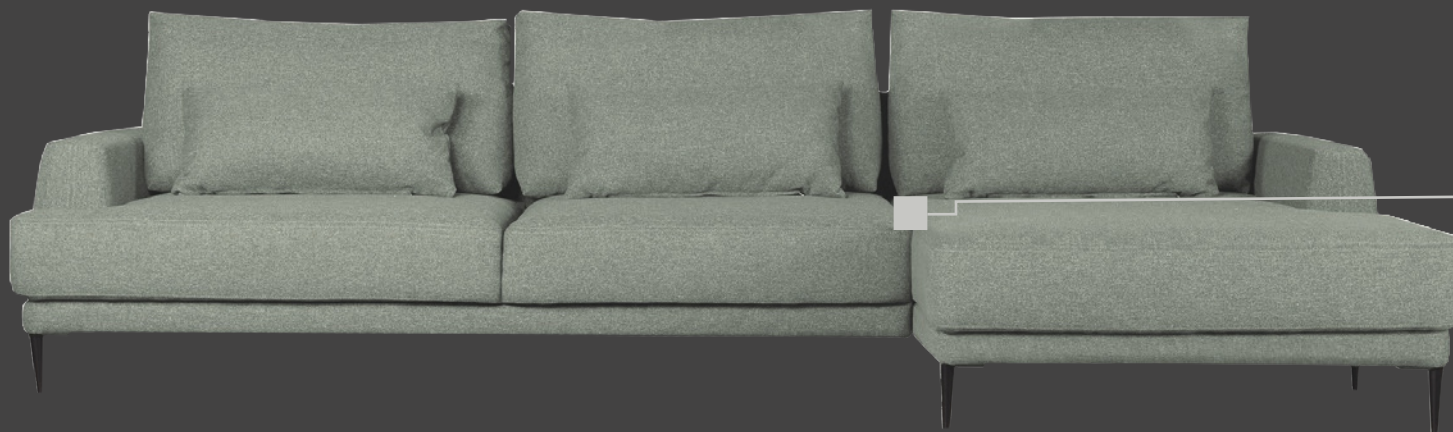
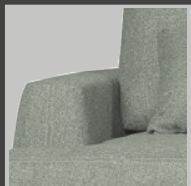

У Грея предусмотрена мобильная система крепления модулей **Easy lock**, которая позволит Вам быстро и легко собрать диван

популярные комплектации

Модульная система Грей - идеальный выбор для тех, кто ценит комфорт и стиль!

Вариативность его модулей позволяет создавать многочисленные комбинации от маленьких, 2-3 местных, до огромных, адаптируясь к различным условиям и потребностям. Это может быть строгий прямой диван для стильного офиса или угловая комплектация, которая отлично впишется в жилое пространство

РАЗМЕР 80

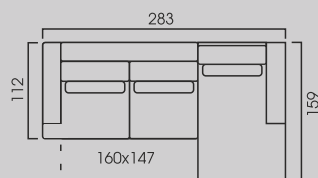

2рЛ(80) + КнП(80)

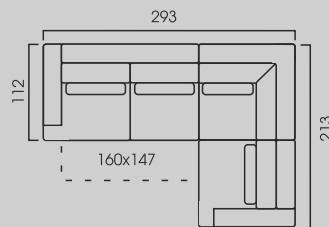

2рЛ(80) + У + 1рП(80)

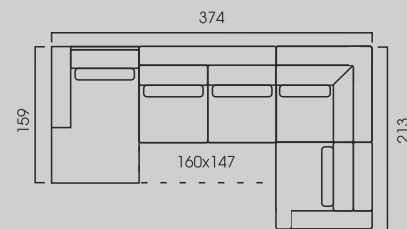

КнЛ(80) + 2рО(80) + У + 1рП(80)

РАЗМЕР 97

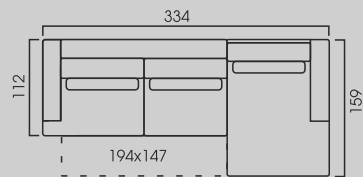

2рЛ(97) + КнП(97)

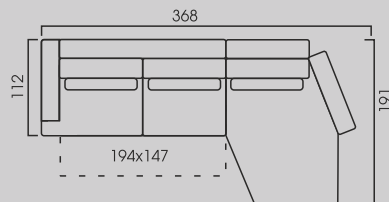

2рЛ(97) + Кн Сл П(97)

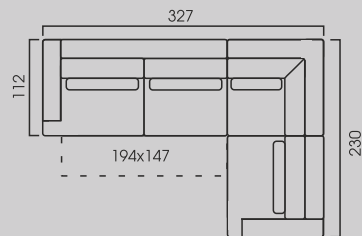

2рЛ(97) + У + 1рП(97)

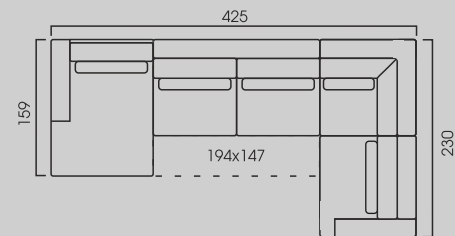

КнЛ(97) + 2рО(97) + У + 1рП(97)

Сложное канопае

Одно из новшеств в Грее - **канопае сложной формы**, необычная конфигурация которого привлечет к себе внимание и мгновенно сделает диван ярким и броским акцентом любой обстановки

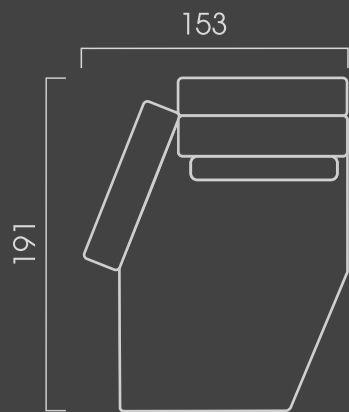



Дизайн дивана продуман до мелочей. Идеально выполненный со всех сторон, он может стоять в центре помещения, зонировать пространство, расположиться вдоль стены или занять эркерную зону.

Благодаря своему строгому и лаконичному дизайну, низкой задней спинке, изделие гармонично впишется практически в любой интерьер



опоры

Где бы не располагался диван Грей, он всегда будет выделяться своим легким внешним видом благодаря приподнятой над землей четкой линии царги и **высоким опорам**. Этот тот случай, когда диван не стесняет пространство, а визуально облегчает его.

Металлические конусообразные опоры в цвете черный, хром или золото на выбор усиливают эффект «приподнятости» и создают самую итальянскую деликатность.

Деревянные опоры задают дивану особое очарование, которое проявляется в неординарном смешении классики и современной эклектики.

Высота опор позволяет использовать для уборки робот-пылесос до 10 см.

Какие бы из опор Вы не выбрали для своего дивана, именно они создадут тот собственный, уникальный баланс и характер вашего Грея!

опора конус

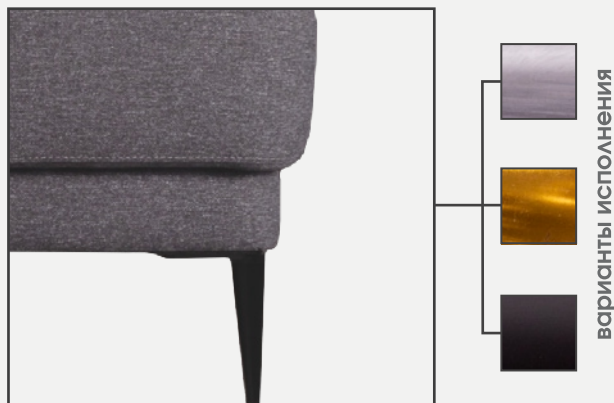

опора основная круглая

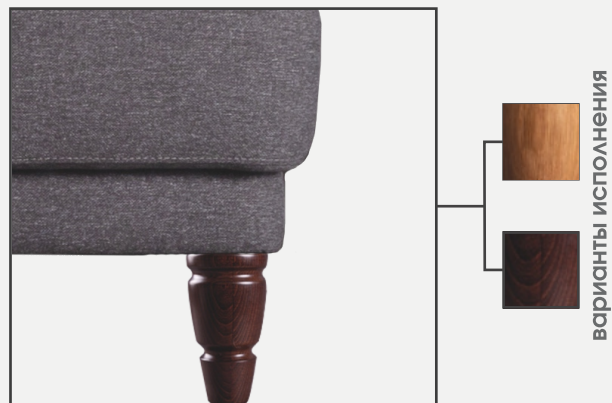

опора наклонная



ОСНОВАНИЕ И НАПОЛНЕНИЕ

Еще одна особенность Грея - это возможность выбора наполнения дивана. Для любителей «мягкости» предлагаем наполнение **«Комфорт»**, для тех, кто предпочитает «пожестче» - наполнение **«Стандарт»**.



система Elastic base

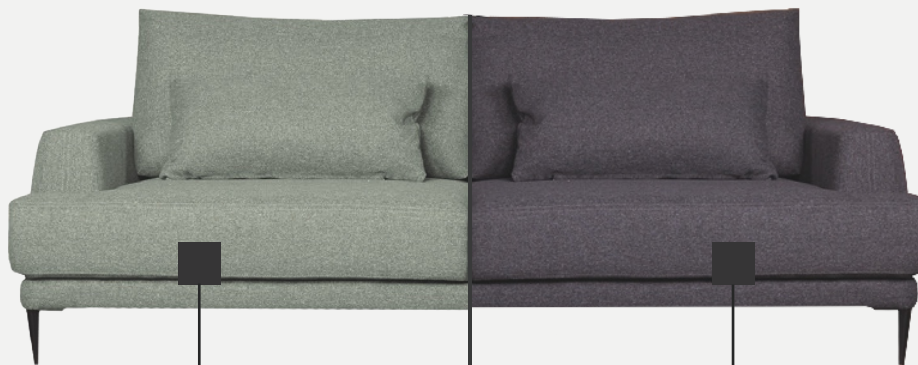

«КОМФОРТ»

«СТАНДАРТ»

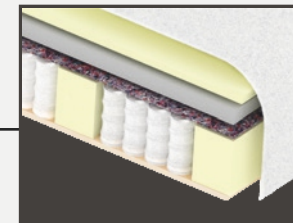

система Ergonomix

Упругость и комфорт сиденья обеспечивают блок независимых пружин высотой 120 мм и «сэндвич» из ППУ различной плотности, скомбинированный слоями от твердого к мягкому, благодаря чему подушки дивана сохраняют первоначальную форму долгий срок. Финишный слой холлотека завершает внутреннее наполнение подушек, создает эффект обтекаемых форм, сохраняет пропорцию и форму изделия.

посадка

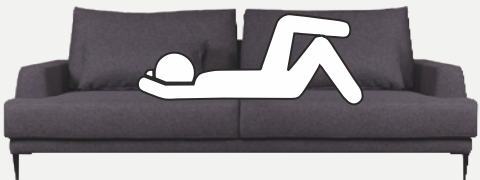
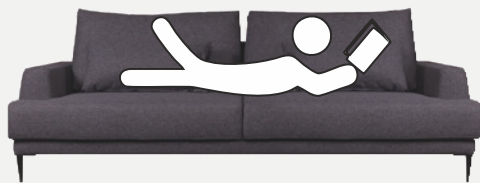
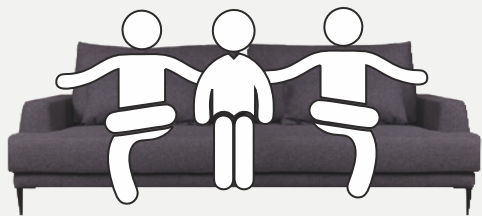

Элегантность и удобство являются ключевыми характеристиками этого дивана. Большие и уютные, достаточно широкие и глубокие сиденья (глубина посадки 90 см), перекликаются с анатомически выверенными приспинными подушками, адаптируясь к эргономике тела и следуя его естественным линиям.

Подушки спинки обеспечивают максимальное удобство (глубина посадки с приспинной подушкой 62 см), а при использовании приспинных валиков, которые идут в комплекте, вы можете отрегулировать комфорт посадки и испытать максимум удовольствия от дивана!

Высота посадочного места - 47 см. Высота спинки - 73 см, с учетом приспинных подушек - 93 см

ПОДУШКИ СПИНКИ

Подушки дивана довольно строгие и лаконичные. Они переключаются с прямыми линиями каркаса и подушками сиденья, создавая гармонию формы. В наполнении используется смесь из синтепуха (искусственный аналог пуха) и чипса высокоэластичных пен. Чехлы приспинных подушек съемные, молнии скрыты защитным клапаном.

В обивках «кожа» или «кожа + иск. кожа» задняя часть подушки выполнена из технической ткани для улучшения циркуляции воздуха.

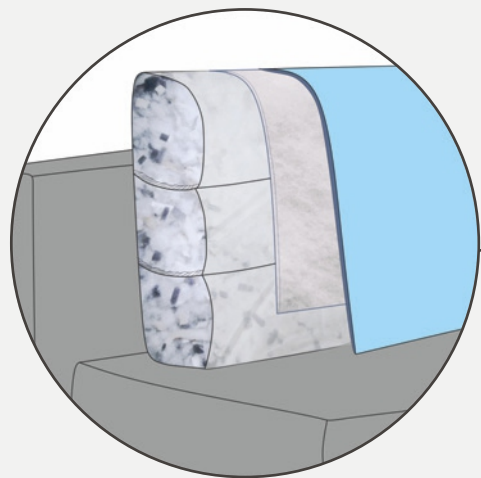

МЕХАНИЗМ ТИК-ТАК

Грей - диван с **механизмом трансформации «Тик-так»**, рассчитан на ежедневную эксплуатацию и имеет массу преимуществ:

- прост и удобен в использовании;
- бережно относится к напольному покрытию, удобно приподнимаясь при раскладывании;
- трансформируется в просторное и ровное спальное место;
- обладает высокой прочностью и отличными эксплуатационными свойствами;
- способен выдерживать серьезные нагрузки (до 240 кг);
- имеет бельевые короба для хранения постельных принадлежностей.

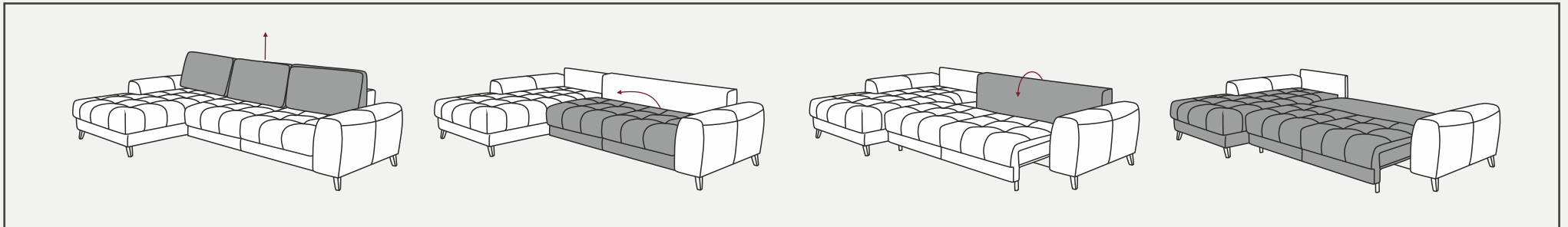

Для формирования спального места необходимо, взявшись за низ сиденья, приподнять его, одновременно переводя вперед, и аккуратно опустить на пол. Подушки спинки опустить в образовавшуюся нишу. Получившееся место для сна удобно и комфортно.

СПАЛЬНОЕ МЕСТО

Спальное место модуля 2рО(97) образует спальное место 194*147см, при совмещении с модулем Канапе (Кн(97)) спальное место - 291*147 см.

Модуль 2рО(80) в комплектации с канапе образуют спальное место размером 240*147 см.

Важно: отдельно взятые модули 2 Р (80) и 2РО (80), 1Р (97)/(80) , 1РО (97)/(80) не образуют полноценного спального места.

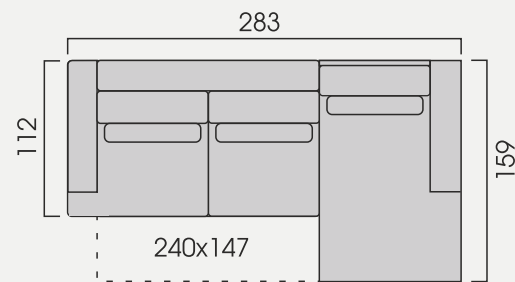

2рЛ(80) + КнП(80)

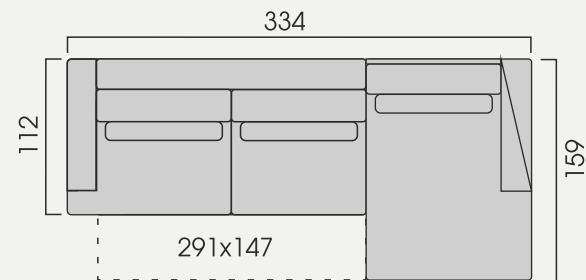

2рЛ(97) + КнП(97)

бельевые короба

Бельевые короба выполнены из ламинированного ДСП белого цвета и находятся под сиденьем одноместных и двухместных модулей. Материал для изготовления ящиков отвечает мировым экологическим стандартам и имеет класс Е1. Что означает отсутствие вредных испарений в атмосферу.

Обращаем внимание, что **в секциях канapé и угловом модуле ящики отсутствуют** ввиду особенности конструкции дивана.



МОДУЛЬ 2рО

каркас

Надежный **каркас Wood frame** на основе фанерного бруса заслуживает отдельного внимания! Технология производства фанеры позволяет получить существенные преимущества над древесиной — упругость, легкость и прочность на излом во всех направлениях, устойчивость к вредителям, долговечность. Для соединения элементов конструкции каркаса применяется **мебельная каркасная скоба**. Скоба изготавливается из стальной проволоки изогнутой в виде буквы «П». При забивании ножки скобы входят в детали не параллельно друг другу, а как бы сходятся, что значительно повышает прочность соединения. Ножки скобы покрыты специальным клеем, который расплавляется от трения при ее забивании. Это обеспечивает прочную сцепку металла с древесиной и дополнительно увеличивает прочность соединения. Преимущества такого каркаса: отсутствие вредных испарений, долговечность, прочность и надежность.



рекомендации по тканям

Диван Грей выгодно смотрится в любом варианте исполнения

Выбрав кожу в качестве обивочного материала, вы подчеркнете изысканность и солидность данной модели. Грей в **коже** – это соединение современного дизайна с классикой.

Для дивана Грей отлично подойдут и ткани. Мелкофактурные ткани, такие как **шенилл, рогожка или букле** станут ярким акцентом, не перегружая образ этой строгой и лаконичной модели. Рогожка с тонким плетением, легкая пушистость шенилла или приятная шероховатость букле добавляют утонченности и изящности вашему дивану.

Более классические ткани помогут выдержать диван Грей в его минималистичном стиле. **Велюр или замша** за счет гладкой поверхности и отсутствия ярко выраженного рисунка позволяют сконцентрировать внимание на форме и особенностях данной модели. Тем не менее, универсальность этих материалов и богатый ассортимент цветовых оттенков дают возможность подстроиться под любой стиль в вашем интерьере.

Для дивана Грей в качестве комфорт вне зависимости от типа ткани мы рекомендуем использовать мягкие, хорошо драпируемые, недублированные ткани, ткани без подложки. Это позволит создать максимально мягкую и удобную посадку

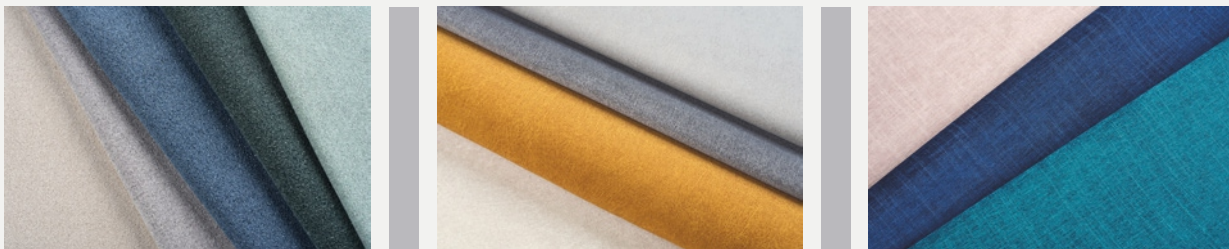

Современное производство

Unisof – одна из самых технологичных и технически оснащенных фабрик России. Инновационные производственные возможности позволяют выпускать мебель любой степени сложности. Мы предъявляем высокие требования ко всем составляющим процесса производства. Особенно тщательно подбирается оборудование, которое мы используем при создании диванов. В арсенале фабрики современные станки с программным управлением производства Германии, США, Италии и Австрии, которые позволяют улучшить качество элементов мебели и повысить производительность труда.



Система контроля качества

На фабрике действует многоступенчатая система контроля качества. Начинается она с отбора материалов, подходящих для работы. Решение о том, подходит ли тот или иной материал для производства, принимают инженеры-технологи и инженеры-конструкторы. Толщина, качество материалов, плотность, вес, мощность механизмов оценивают исходя из надежности, удобства и срока службы изделия. Все материалы, поступающие на фабрику, проходят входной контроль. Каждый сантиметр ткани и кожи осматривается на разбраковочных машинах. Листовые материалы проверяются на соответствие заявленному качеству. Пены поступают «кубами» и специально для нас производитель подкрашивает каждый вид своим цветом, поэтому исключена возможность спутать плотность пен. Между этапами производства существует контроль переходящих полуфабрикатов. Например, на оклейку ППУ не примут некачественный каркас, а в пошив не возьмут крой с бракованными деталями. За выпуск готового изделия отвечают инженеры-технологи и контролеры ОТК участка сборки и упаковки. Ваш диван в надежных руках!

UNISOF